

SCHODIŠŤOVÉ PRVKY

K rodinným a bytovým domům, do zahrad
a k veřejným budovám

Výrobky z produkce **PRESBETON Nova, s.r.o.**

SCHODIŠŤOVÉ STUPNĚ, MONTOVANÁ SCHODIŠŤĚ



Schodišťové stupně jsou určeny do zahrad, k rodinným domům a veřejným budovám jako jsou školy, muzea, divadla aj., kde je třeba překonat výškový rozdíl terénních ploch různých úrovní. Montovaná schodiště se vyrábí podle požadavku zákazníka a na základě vytvořeného projektu.



Schodišťové stupně obloukové



Schodišťové stupně přímé a rohové

povrch hladký



přírodní

povrch tryskaný



přírodní

Schodišťové stupně přímé

Schodišťový stupeň
přímý

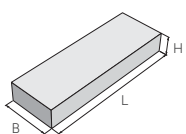

Schodišťové stupně obloukové

Schodišťový stupeň
obloukový

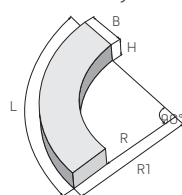

R1 – vnější charakter

Středová
podesta

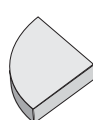

Schodiště se středovým
stupněm

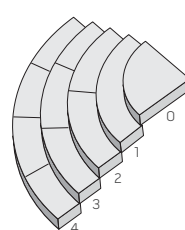

Schodiště se středovou
podestou

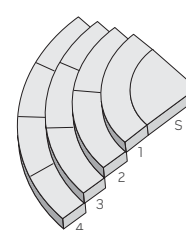

Schodišťové stupně rohové a nájezdové

Schodišťový stupeň
rohový

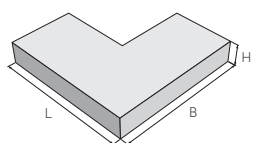

Schodišťový stupeň
nájezdový

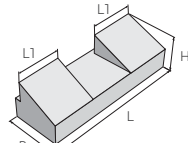

Schodiště rohové 90°

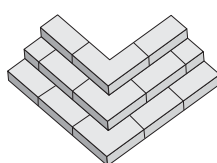

Rohové 135°

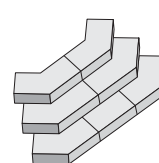

Schodiště s nájezdem

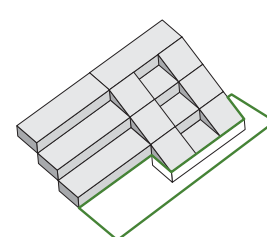

SCHODIŠŤOVÉ STUPŇĚ, MONTOVANÁ SCHODIŠŤĚ

Montovaná venkovní schodiště na zakázku

- 1) schodišťové desky – šířka 400, 350 nebo 300 mm, tloušťka 80 mm, maximální délka 2450 mm (pro šířku 400 mm schodnice nedodáváme)
- 2) podesta – max. rozměr 2450 x 2200 mm, tloušťka 80 mm
- 3) schodnice – průřez 120 x 170 mm, pro šířku schodišťových desek 300 nebo 350 mm, výška stupně 170 mm
- 4) podpěra schodnice – průřez 120 x 120 mm, max. výška 1 700 mm – individuální řešení kotvicích prvků a přípravy pro zábradlí dle výrobních možností
– povrchová úprava – pemlování, tryskání, pohledový beton a kombinace uvedených povrchů

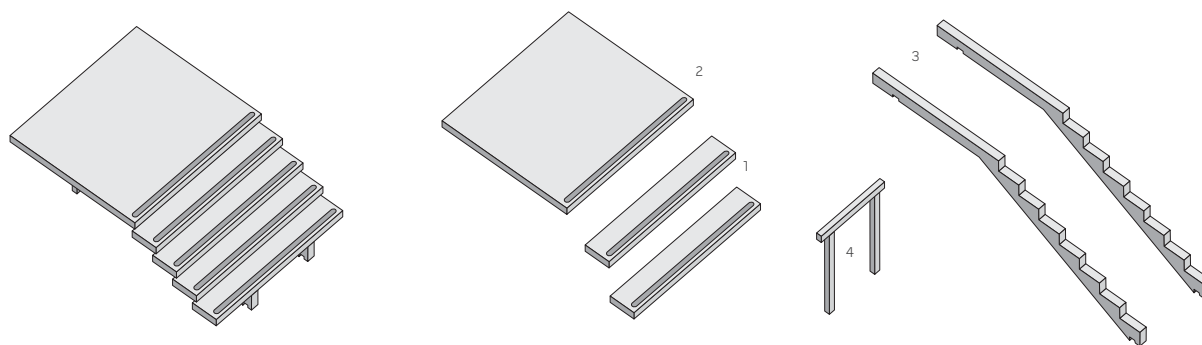

Cena na vyžádání ve výrobním závodu Chválkovice, tel.: +420 587 429 171.

Schodišťové stupně přímé

	povrch	cena (Kč) s DPH
Cena za běžný metr	hladký	968,00
	tryskaný	1 210,00

Schodišťové stupně rohové a nájezdové

výrobek	povrch	rozměry d x š x v (mm)	cena (Kč/ks) s DPH
Stupeň rohový 90°	hladký	900 x 350 x 150	1 597,20
	tryskaný	900 x 350 x 150	2 032,80
Stupeň rohový 135°	hladký	750 x 350 x 150	1 349,20
	tryskaný	750 x 350 x 150	1 712,20
Stupeň nájezdový	hladký	1 000 x 350 x 150	1 258,40
	tryskaný	1 000 x 350 x 150	1 621,40

Schodišťové stupně obloukové

výrobek	povrch	rozměry d x š x v (mm)	počet ks do 180°	vnější poloměr (mm)	cena (Kč/ks) s DPH
S – Středová podesta výplň stupně č. 190°	hladký	1 036 x 660 x 150	2	650	986,20
	tryskaný	1 036 x 660 x 150	2	650	1 228,20
O – Středová podesta samostatný stupeň 90°	hladký	1 068 x 680 x 150	2	670	1 034,60
	tryskaný	1 068 x 680 x 150	2	670	1 294,70
1. Stupeň obloukový 90°	hladký	1 587 x 350 x 150	2	1010	1 439,90
	tryskaný	1 587 x 350 x 150	2	1010	1 827,10
2. Stupeň obloukový 45°	hladký	1 052 x 350 x 150	4	1340	949,90
	tryskaný	1 052 x 350 x 150	4	1340	1 204,00
3. Stupeň obloukový 30°	hladký	874 x 350 x 150	6	1670	786,50
	tryskaný	874 x 350 x 150	6	1670	998,30
4. Stupeň obloukový 22,5°	hladký	785 x 350 x 150	8	2 000	707,90
	tryskaný	785 x 350 x 150	8	2 000	901,50
5. Stupeň obloukový 30°	hladký	1 220 x 350 x 150	6	2 330	1 101,10
	tryskaný	1 220 x 350 x 150	6	2 330	1 397,60
6. Stupeň obloukový 22,5°	hladký	1 045 x 350 x 150	8	2 660	1 022,50
	tryskaný	1 045 x 350 x 150	8	2 660	1 276,60
7. Stupeň obloukový 30°	hladký	1 566 x 350 x 150	6	2 990	1 470,20
	tryskaný	1 566 x 350 x 150	6	2 990	1 851,30
8. Stupeň obloukový 22,5°	hladký	1 304 x 350 x 150	8	3 320	1 258,40
	tryskaný	1 304 x 350 x 150	8	3 320	1 573,00
9. Stupeň obloukový 30°	hladký	1 911 x 350 x 150	6	3 650	1 784,80
	tryskaný	1 911 x 350 x 150	6	3 650	2 250,60
10. Stupeň obloukový 22,5°	hladký	1 563 x 350 x 150	8	3 980	1 494,40
	tryskaný	1 563 x 350 x 150	8	3 980	1 875,50

SCHODIŠŤOVÉ STUPNĚ SPV



Tyto schodišťové stupně vyráběné vibrolisováním, jsou určeny do exteriérů a najdou využití v zahradách, v blízkosti rodinných domů a u veřejných budov. Jsou mrazuvzdorné a povrch je opatřen impregnací.



Stupeň přímý SPV



Stupeň přímý SPV

povrch hladký



přírodní

povrch tryskaný



přírodní



colormix Piano

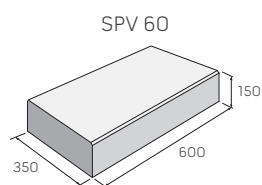

SPV 60

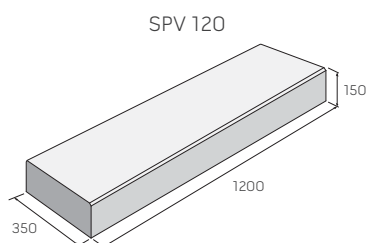

SPV 120

výrobek	barva	povrch	cena (Kč/ks) s DPH
Stupeň přímý SPV 60	přírodní	hladký	482,80
	přírodní	tryskaný	513,00
	Piano	tryskaný	555,40
Stupeň přímý SPV 120	přírodní	hladký	906,30
	přírodní	tryskaný	966,80
	Piano	tryskaný	1 027,30

S Výrobek je součástí systému S5, strana 8.



NATURAL SCHODY



Schod FURIE – pískovcová



Schod BARK – hnědá

Betonové schody GRACIE a FURIE připomínají staré ohlažené kamenné schody. Oproti tomu schod BARK imituje svým reliéfem a barvou staré dřevěné schody. Tyto schody lze použít venku v zahradě, na terasách nebo u domu k překonání malého převýšení. Jsou mrazuvzdorné a povrch je opatřen impregnací.

Schod FURIE povrch reliéfní



přírodní

černá

pískovcová

Schod BARK povrch reliéfní



hnědá

Schod GRACIE povrch hladký



přírodní

pískovcová

Schod FURIE 1

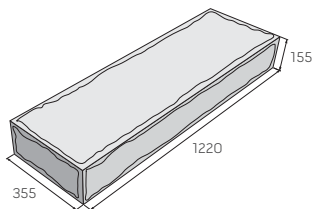

Schod FURIE 2

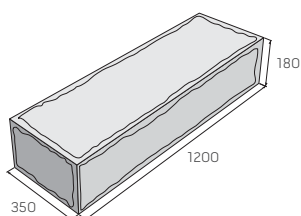

Schod BARK

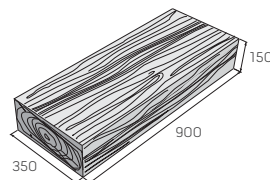

Schod GRACIE

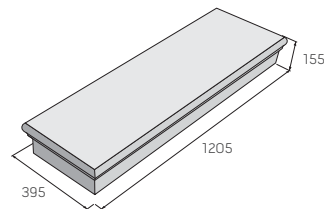

výrobek	barva	povrch	cena (Kč/ks) s DPH
Schod BARK	S4 hnědá	reliéfní	1 343,10
Schod FURIE 1	S2 přírodní	reliéfní	1 487,10
	černá, pískovcová	reliéfní	1 668,60
Schod FURIE 2	N přírodní	reliéfní	1 487,10
Schod GRACIE	S2 přírodní	hladký	1 632,20
	pískovcová	hladký	1 838,00

S Výrobek je součástí systému S2 (pískovcová), S4 (hnědá), strana 6, 7.



Vhodný doplněk k Natural dlažbám, od str. 40.